



Barevná dveřní kamerová jednotka  
pro 6 účastníků

**EMOS - H1124**



SYSTÉM DOMÁCÍHO VIDEOVRÁTNÉHO

\*H1124

Dovozce do ČR:  
EMOS spol. s r.o.  
Dodavatel pro SR:  
EMOS SK s.r.o.



[www.monitorovaci-technika.cz](http://www.monitorovaci-technika.cz)



## • Obsah dodávky

Po otevření krabice se doporučuje zkontrolovat její obsah dle následujícího seznamu:

- 1x hlavní kamerová jednotka
- 1x montážní krabička
- 2x šroub k uchycení do montážní krabice
- 1x imbusový klíč
- 6x propojovací drát s koncovkou
- 1x napájecí drát s koncovkou

## • Technický popis výrobku

### Technická specifikace:

Komunikační systém:	duplexní, hands-free
Typ kamery:	CCD, 1/3" PAL
Výstupní impedance:	1Vp-p 75Ω
Snímací frekvence:	horizontální: 15.75kHz, vertikální 60Hz
Minimální osvětlení:	0 Luxů 30 cm od kamery (přisvětlení IR LED diodami)
Zorný úhel kamery:	horizontální: 68°, vertikální 55°
Napájecí napětí:	12VDC
Proudový odběr:	160mA
Rozměry dveřní jednotky:	320 x 123 x 60mm
Rozměry montážní krabice:	300 x 115 x 40mm
Váha:	900g
Provozní teplota:	- 20°C až + 50°C
Způsob montáže:	zápustná

### Popis zařízení:

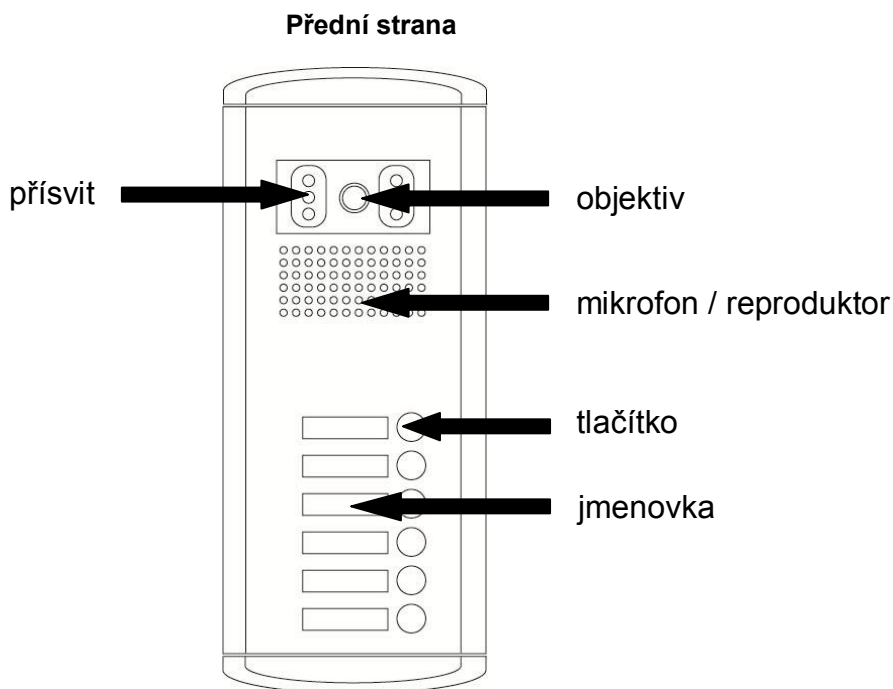

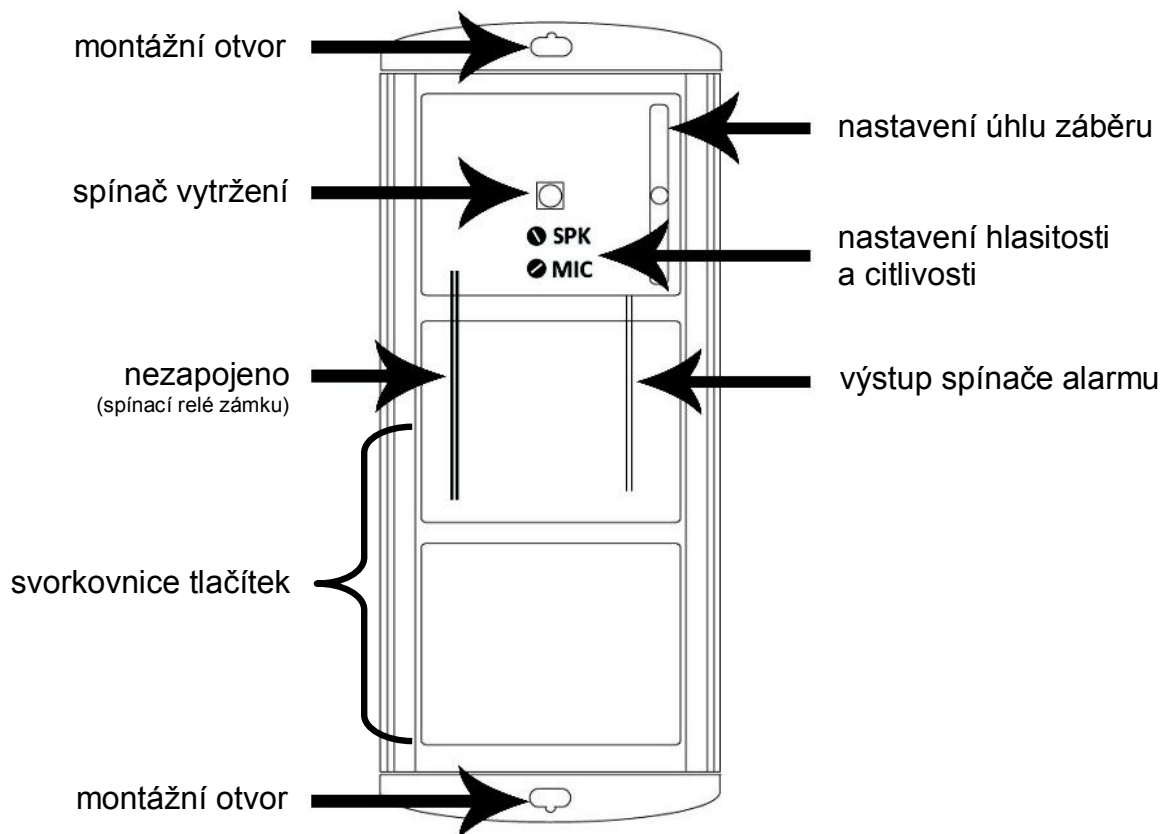

### • Parametry propojovacího vedení:

K propojení videovrátného se používá vícežilový kabel.

#### Nejčastější propojovací kabely:

- SYKFY 5x2x0,5 (5 párů), či SYKFY 10x2x0,5 (10 párů).
- UTP CAT.5 - používá se pro menší vzdálenosti (do 30m)

Přibližné maximální vzdálenosti mezi kamerou a nevdálenějším monitorem jsou uvedeny v následující tabulce:

Průměr jádra vodiče [mm]	0,5	0,65	0,8	1
Vzdálenost [m]	30	50	70	115

Při vzdálenosti nad 100m doporučujeme použít pro vedení videosignálu koaxiální kabel 75Ω.

### • Instalace

### A. Určení místa instalace venkovní kamerové jednotky

Zvolte místo na instalaci přístroje s ohledem na výšku návštěvníku a na vedení kabelů.

Doporučuje se umístění přístroje cca ve výšce hlavy budoucího uživatele cca 140 – 170cm od země.

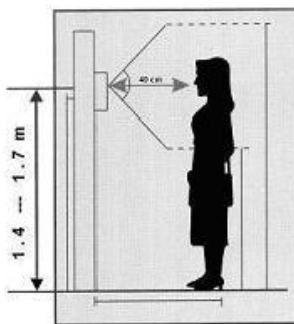

### B. Příprava montážního otvoru

Udělejte ve stěně dostatečně velký otvor pro umístění montážní krabičky kamery a přiveďte přípojovací kabel.

### C. Instalace montážní krabičky

Odšroubujte krytky v horní a spodní části jednotky. Kamerovou jednotku oddělte od montážní krabice. Tuto krabici zazděte, či jinak upevněte do připraveného otvoru. Nezapomeňte přivést otvorem v krabičce přípojovací kabel!

### D. Nastavení optimálního úhlu kamery

Nastavte optimální snímací úhel kamery. Otáčení kamery je možné po povolení fixačního šroubu, který po nastavení opět dotáhneme.

### E. Připojení kabelů

Vodiče připojte, dle schématu níže, na konektory. Tyto konektory zasuňte do patič na dveřní kamerové jednotce. Správnou polohu zajišťují zámky na konektoru.

### F. Kompletace kamery

Do montážní krabičky vložte hlavní kamerovou jednotku. Tento díl připevněte k montážní krabičce imbusovými šrouby. Po dotažení upevňovacích šroubů nasadte zpět obě krytky a zajistěte je šrouby. Tímto je montáž kamery hotova.

### Poznámky k umístění kamerové venkovní jednotky

Přístroj neinstalujte na takové místo, kde by byl vystaven prachu, přímému slunečnímu světlu (nebo jinému silnému zdroji světla), dešti, vlhku nebo teplotám přes 50°C. Nevystavujte přístroj vibracím. Vyberte místo pro montáž kamery tak, aby zorné pole kamery co nejlépe pokrývalo prostor u vchodu a aby se nevyskytoval v pozadí silný zdroj světla, což by snižovalo kvalitu přenášeného obrazu.

### • Sestavení venkovní jednotky



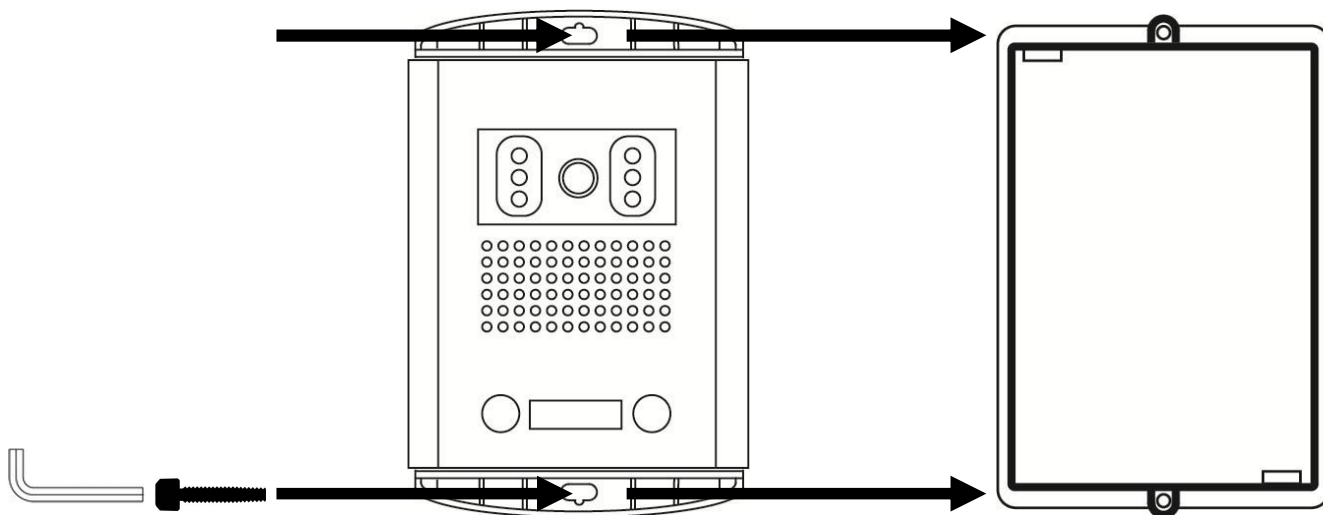

• **Způsob zapojení**

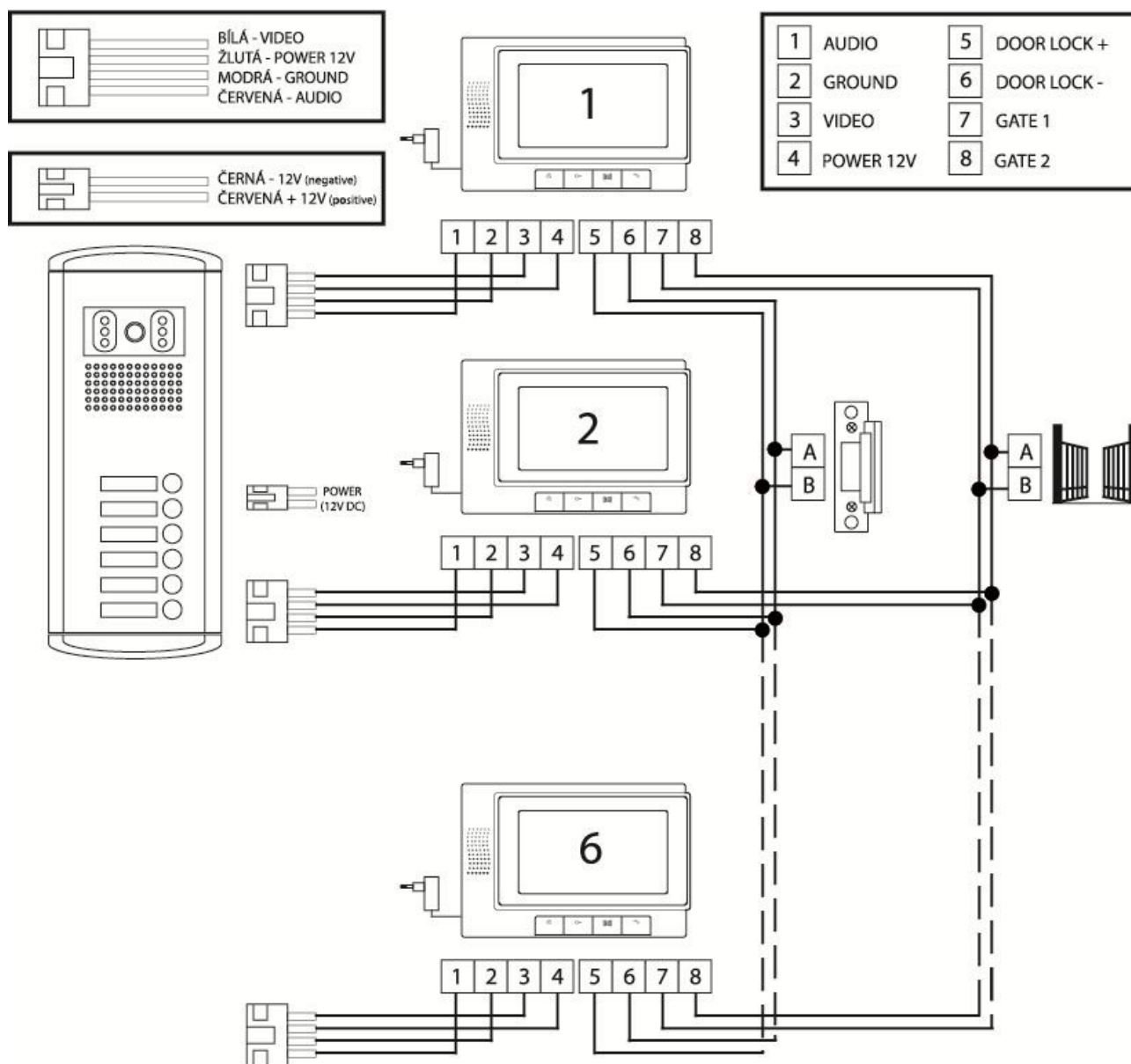



• **Údržba zařízení**

Venkovní kamerová jednotka je nenáročná na údržbu. Doporučuje se občas, dle prašnosti a stupně znečištění přístroje otřít jej vlhkým hadrem.

Nedoporučuje se používat organických rozpouštědel jako benzín, aceton apod. Hrozí tím poškození vnějšího krytu kamery!

• **Kompatibilní domácí videotelefony**

seznam platný k datu: 1. 9. 2013

	<b>*H1111</b>	<b>EMOS RL-03</b>	<ul style="list-style-type: none"> <li>• 7" LCD</li> <li>• propojení 4+2+2 vodiči</li> <li>• provedení hands-free</li> <li>• bílá barva</li> <li>• napájení adaptérem</li> </ul>	<ul style="list-style-type: none"> <li>• ovládání zámku a vrat</li> <li>• rozměr: 165x240x15mm</li> </ul>
	<b>*H1114</b>	<b>EMOS RL-10</b>	<ul style="list-style-type: none"> <li>• 7" LCD</li> <li>• propojení 4+2+2 vodiči</li> <li>• provedení hands-free</li> <li>• černá barva</li> <li>• dotyková tlačítka</li> </ul>	<ul style="list-style-type: none"> <li>• napájení adaptérem</li> <li>• ovládání zámku a vrat</li> <li>• rozměr: 130x225x25mm</li> </ul>
	<b>*H1116</b>	<b>EMOS RL-10</b>	<ul style="list-style-type: none"> <li>• 7" LCD</li> <li>• propojení 4+2+2 vodiči</li> <li>• provedení hands-free</li> <li>• černá barva</li> </ul>	<ul style="list-style-type: none"> <li>• napájení adaptérem</li> <li>• ovládání zámku a vrat</li> <li>• rozměr: 130x225x25mm</li> </ul>
	<b>*H1130</b>	<b>Audiosluchátko</b>	<ul style="list-style-type: none"> <li>• propojení 3+2+2 vodiči</li> <li>• bílá barva</li> </ul>	<ul style="list-style-type: none"> <li>• napájení 12V DC</li> <li>• rozměr: 90 x 225 x 65mm</li> </ul>