



Barevná dveřní kamerová jednotka
pro 2 účastníky

EMOS - 2AD/-S



SYSTÉM DOMÁCÍHO VIDEOVRÁTNÉHO

*H1120

Dovozce do ČR:
EMOS spol. s r.o.
Dodavatel pro SR:
EMOS SK s.r.o.



www.monitorovaci-technika.cz

• Obsah dodávky

Po otevření krabice se doporučuje zkontrolovat její obsah dle následujícího seznamu:

- 1x hlavní kamerová jednotka
- 1x montážní krabička
- 2x šroub k uchycení do montážní krabice
- 1x imbusový klíč
- 2x propojovací drát s koncovkou
- 1x napájecí drát s koncovkou

• Technický popis výrobku

Technická specifikace:

Komunikační systém:	duplexní, hands-free
Typ kamery:	CCD, 1/3"
Výstupní impedance:	1Vp-p 75Ω
Snímací frekvence:	horizontální: 15.75kHz, vertikální 60Hz
Minimální osvětlení:	0 Luxů 30 cm od kamery (přisvětlení IR LED diodami)
Zorný úhel kamery:	horizontální: 68°, vertikální 55°
Napájecí napětí:	12VDC
Proudový odběr:	160mA
Parametry spínacího relé:	16A/ 30VDC max.
Rozměry dveřní jednotky:	208 x 123 x 50mm
Rozměry montážní krabice:	165 x 115 x 40mm
Váha:	800g
Provozní teplota:	- 20°C až + 50°C
Způsob montáže:	zápustná, na stěnu

Popis zařízení:

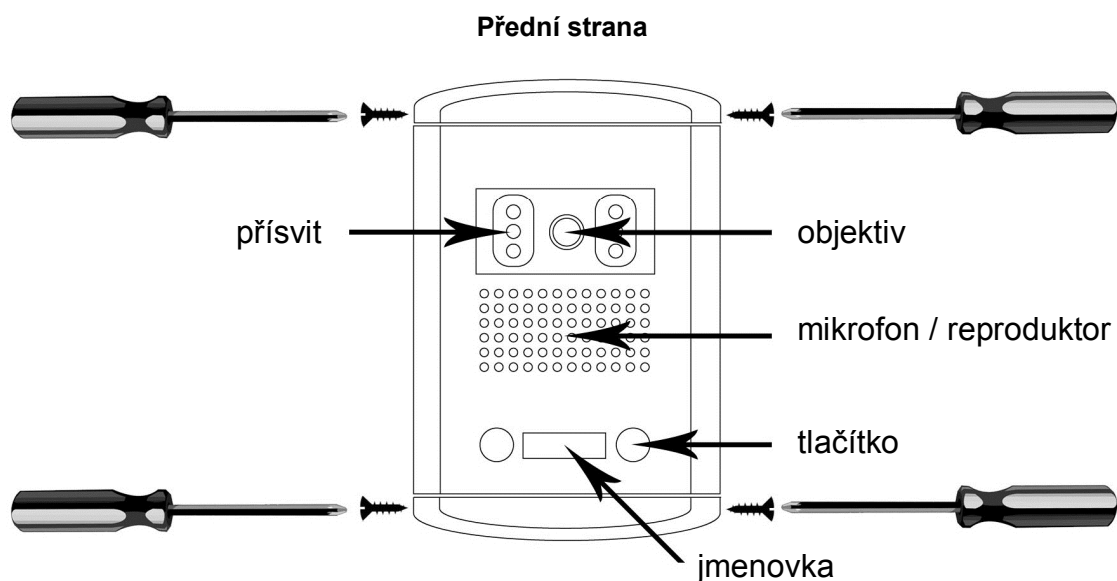

Zadní strana

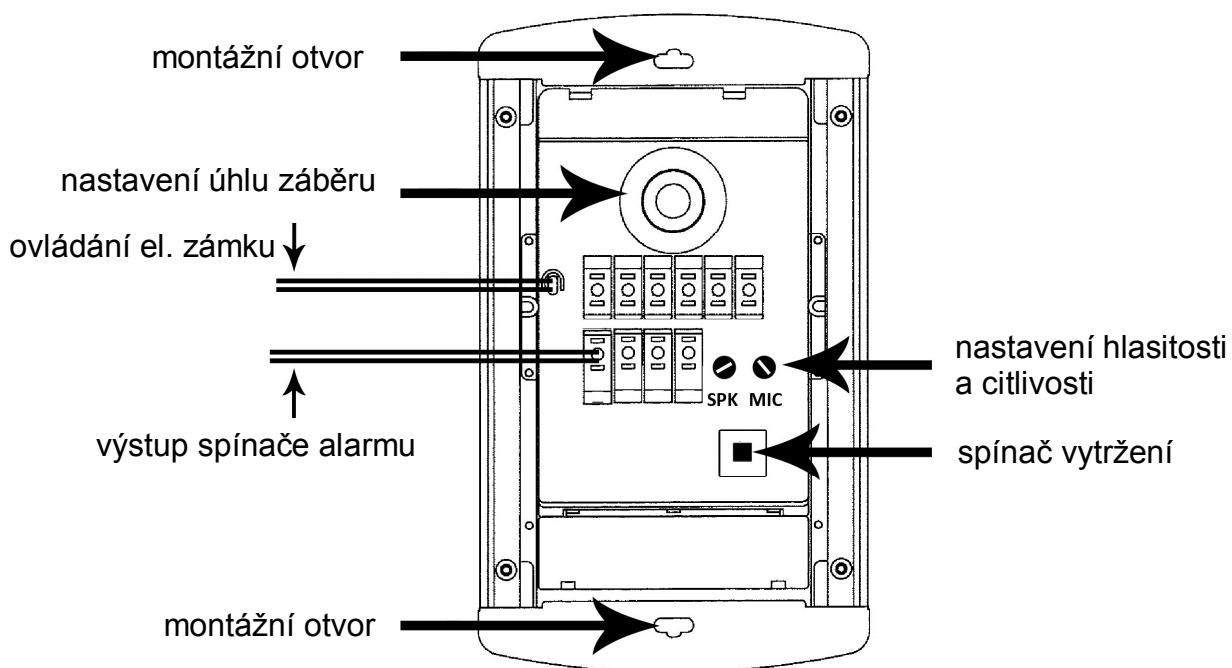

Levá strana

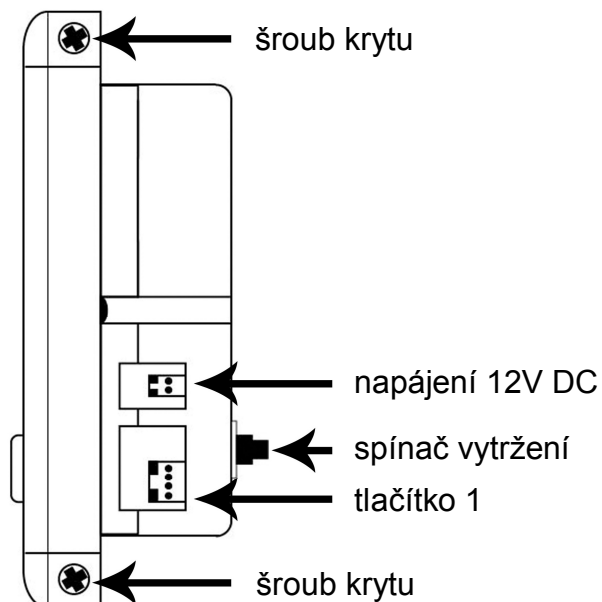

Pravá strana

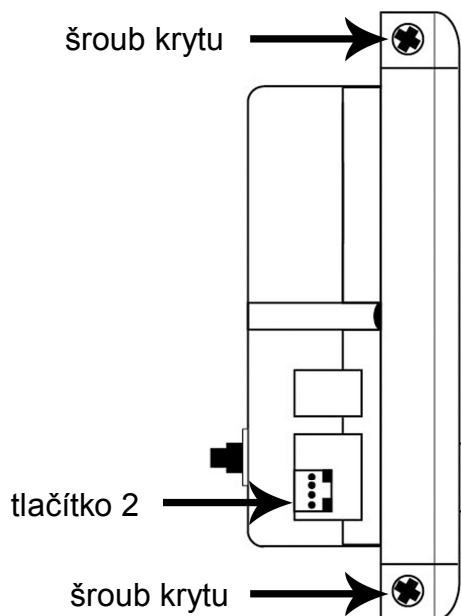

• **Parametry propojovacího vedení:**

K propojení videovrátného se používá vícežilový kabel.

Nejčastější propojovací kabely:

- **SYKFY 5x2x0,5** (5 párů), či **SYKFY 10x2x0,5** (10 párů).
- **UTP CAT.5** - používá se pro menší vzdálenosti (do 30m)

Přibližné maximální vzdálenosti mezi kamerou a nevdálenějším monitorem jsou uvedeny v následující tabulce:

Průměr jádra vodiče [mm]	0,5	0,65	0,8	1
Vzdálenost [m]	30	50	70	115

Při vzdálenosti nad 100m doporučujeme použít pro vedení videosignálu koaxiální kabel 75Ω.

• **Instalace**

A. Určení místa instalace venkovní kamerové jednotky

Zvolte místo na instalaci přístroje s ohledem na výšku návštěvníku a na vedení kabelů.

Doporučuje se umístění přístroje cca ve výšce hlavy budoucího uživatele cca 140 – 170cm od země.

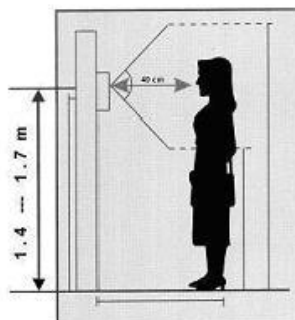

B. Příprava montážního otvoru

Udělejte ve stěně dostatečně velký otvor pro umístění montážní krabice kamery a přiveďte propojovací kabel.

C. Instalace montážní krabice

Odšroubujte krytky v horní a spodní části jednotky. Kamerovou jednotku oddělte od montážní krabice. Tuto krabici zazděte, či jinak upevněte do připraveného otvoru. Nezapomeňte přivést otvorem v krabici propojovací kabel!

D. Nastavení optimálního úhlu kamery

Nastavte optimální snímací úhel kamery. Otáčení kamery je možné po povolení fixačního šroubu, který po nastavení opět dotáhneme.

E. Připojení kabelů

Vodiče připojte, dle schématu níže, na konektory. Tyto konektory zasuňte do patič na dveřní kamerové jednotce. Správnou polohu zajišťují zámkové prvky na konektoru.

F. Kompletace kamery

Do montážní krabice vložte hlavní kamerovou jednotku. Tento díl připevněte k montážní krabici imbusovými šrouby. Po dotažení upevňovacích šroubů nasadte zpět obě krytky a zajistěte je šrouby. Tímto je montáž kamery hotova.

Poznámky k umístění kamerové venkovní jednotky

Přístroj neinstalujte na takové místo, kde by byl vystaven prachu, přímému slunečnímu světlu (nebo jinému silnému zdroji světla), dešti, vlhku nebo teplotám přes 50°C. Nevystavujte přístroj vibracím. Vyberte místo pro montáž kamery tak, aby zorné pole kamery co nejlépe pokrývalo prostor u vchodu a aby se nevyskytoval v pozadí silný zdroj světla, což by snižovalo kvalitu přenášeného obrazu.

• Sestavení venkovní jednotky

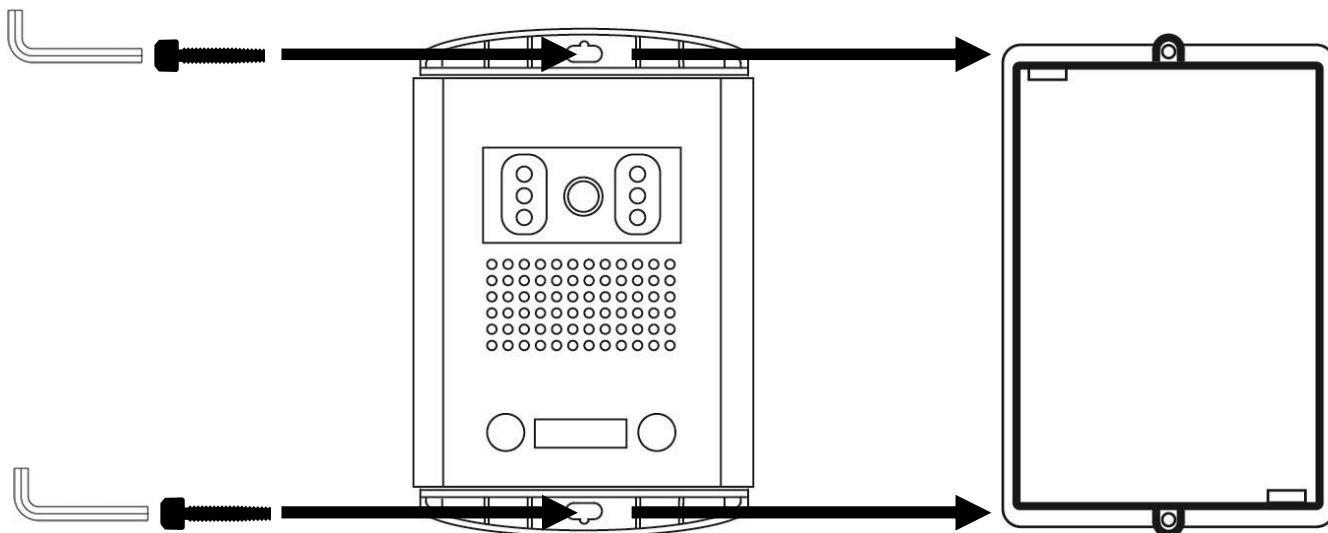

• Zapojení s videotelefonem H1111

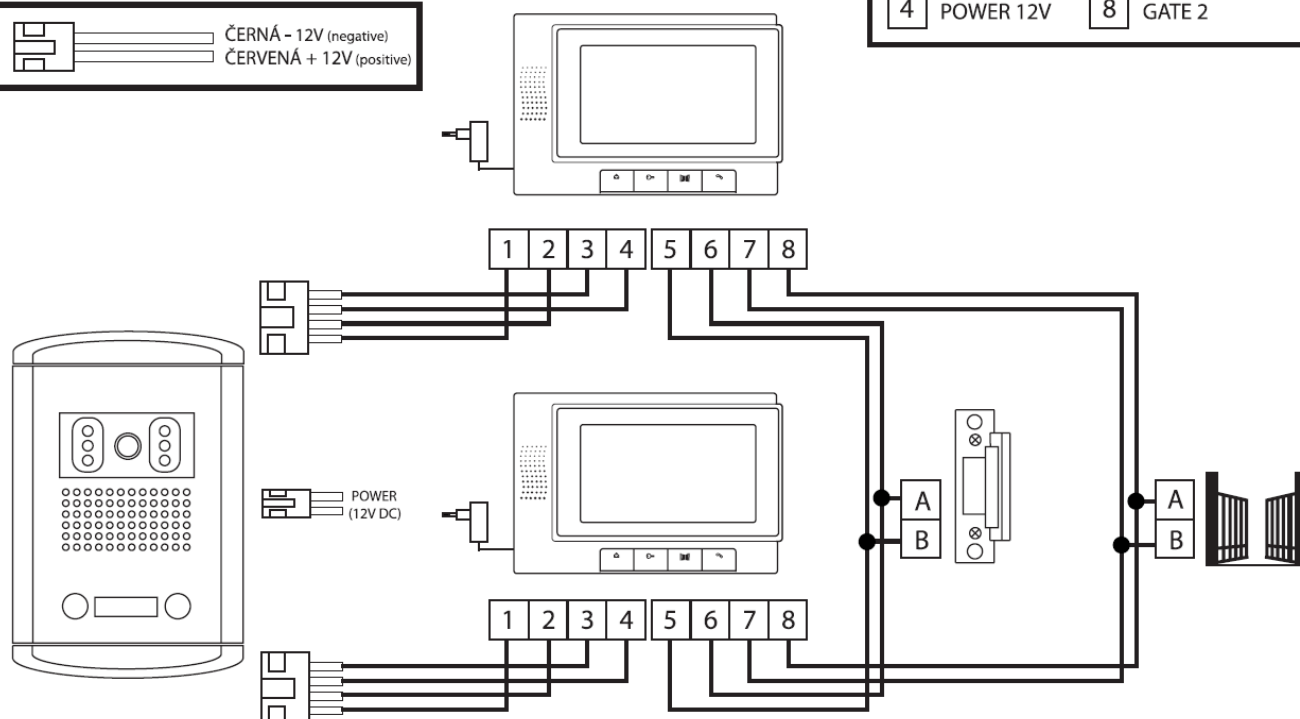
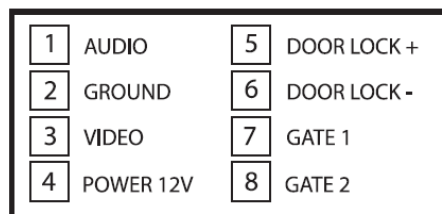

• Zapojení s videotelefonem H1131

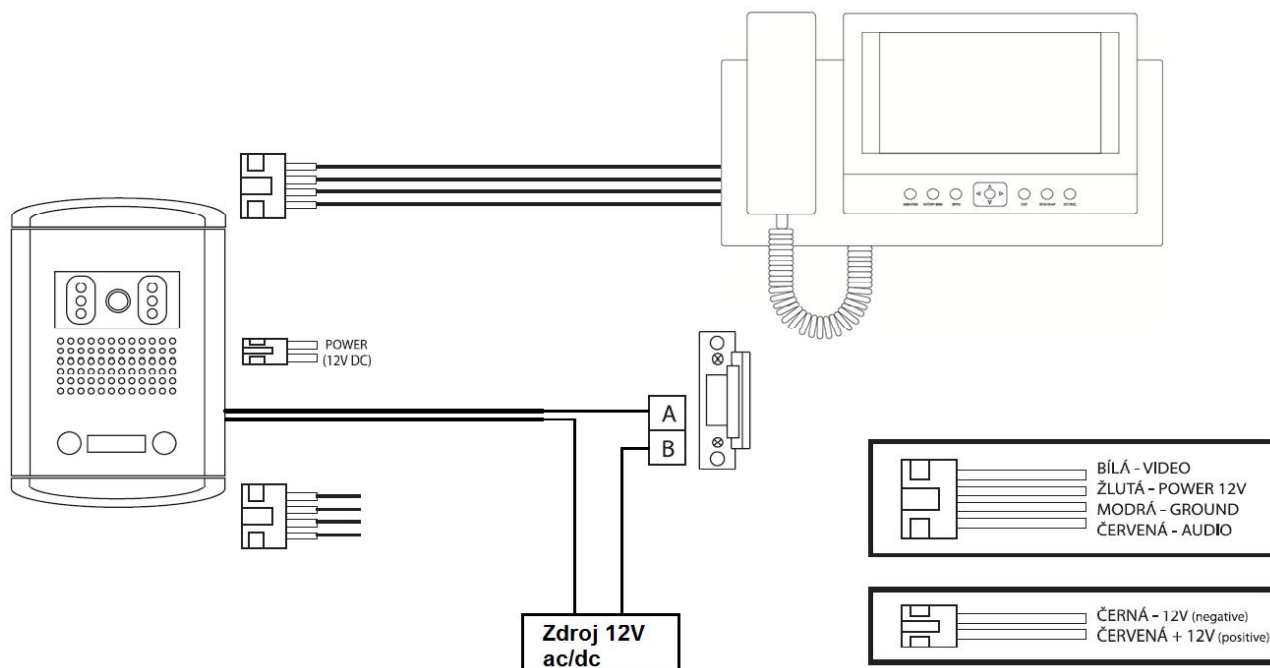

• Údržba zařízení

Venkovní kamerová jednotka je nenáročná na údržbu. Doporučuje se občas, dle prašnosti a stupně znečištění přístroje otřít jej vlhkým hadrem.

Nedoporučuje se používat organických rozpouštědel jako benzín, aceton apod. Hrozí tím poškození vnějšího krytu kamery!

• Kompatibilní domácí videotelefony

seznam platný k datu: 1. 1. 2014

	*H1111	EMOS RL-03	<ul style="list-style-type: none"> • 7" LCD • propojení 4+2+2 vodiči • provedení hands-free • bílá barva • napájení adaptérem 	<ul style="list-style-type: none"> • ovládání zámku a vrat • rozměr: 165x240x15mm
	*H1131	*H1131	<ul style="list-style-type: none"> • 7" LCD • napájení adaptérem 12V DC • propojení 4+2+2 vodiči • ovládání el. zámku pomocí kamerové jednotky (černá dvoulinka) 	<ul style="list-style-type: none"> • provedení se sluchátkem • rozměr: 175x315x50mm • bílá barva
	*H1130	Audiosluchátko	<ul style="list-style-type: none"> • propojení 3+2+2 vodiči • bílá barva 	<ul style="list-style-type: none"> • napájení 12V DC • rozměr: 90 x 225 x 65mm